

280kg 双门磁力锁

产品概述

磁力锁无机锁舌结构,完全采用强大"电磁吸力"吸住门扇达到上锁功能,完全符合消防标准,在出入频繁的通道需"门禁管制"时,磁力锁是最为耐用,安装简便,安全又坚固的电锁。

280kg标准型双门磁力锁是专为一般木门、金属门、玻璃门、防火门等而设计,特殊防残磁设计,少于0.5秒消磁开锁,可让门禁自动化更多安全的防护保障。

意林磁力锁加大电磁吸力设计,吸力超强,锁芯特殊加强焊接工艺,抗冲击力及抗扭力比常规生产工艺强2-3倍,更坚固耐用,表面处理采用国际顶级的电镀工艺,通过国家实验室240小时盐雾测试,达到防氧化、防锈、防腐性能,广泛应用于日常办公场景或沿海盐雾,潮湿(如地铁,机场,核电站,隧道,跨海大桥,港口,码头,沿海城市建筑)等环境使用。

本公司产品规格及配套齐全,内开式门或无框玻璃门、窄框门等均有安装支架配套,有效满足现代智能建筑的各种场景需求。



功能测试认证

- ◆ 拉力测试: 280kg(600Lbs)x2 ± 10% (KAS实验室报告)
- ◆ 温度测试: -30℃~+66℃(-22-151F)
- ◆ 耐用测试: 100万次循环测试
- ◆ 残磁测试: 少于0.5秒消磁开锁
- ◆ 动态撞击测试: 45J铁锤连续撞击5次测试
- ◆ 防腐性能: 通过 240 小时盐雾测试(国家实验室报告)
- ◆ 盐雾拉力: 240小时盐雾测试后拉力衰减5%内(意林实验室报告)
- ◆ 耐用性能: 通过100万次循环测试
- ◆ 耐用拉力: 100万次耐用测试后拉力衰减5%内(意林实验室报告)
- ◆ 外壳防腐: 通过500小时盐雾测试(国家实验室报告)
- ◆ 过电压测试: 125%超载正常使用
- ◆ 欠电压测试: 85%试入电压拉力测试
- ◆ 锁体阻燃: 阻燃树脂灌封,防火等级:V-0 (SGS实验室)
- ◆ 电感反冲测试
- ◆ 产品通过 CE-EMC、CE-LVD、FCC、WEEE、REACH、ROSH

产品尺寸

单位: mm

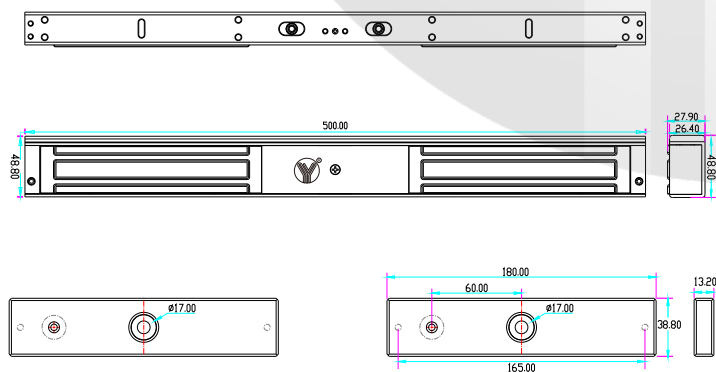

产品参数

产品参数	参数描述
锁体尺寸	长500x宽49x厚28(mm)
吸板尺寸	180x宽38.8x厚13(mm)
输入电压	DC12V/DC24V(可自行选择)
工作电流	12V/500mA±10%;24V/250mA(±10%)
最大拉力	280kg(600Lbs)x2±10%直线拉力
耐用测试	100万次机械性能测试认证
表面温度	低于环境温度+20℃以内
适用温度	-30℃~+66℃(-22-151F)
适用湿度	0~95%相对湿度
表面处理	锁体及吸板环保镀锌电镀工艺
防腐性能	国家实验室240小时盐雾测试报告
外壳处理	喷砂阳极硬化工艺(500小时盐雾测试)
锁体阻燃	阻燃树脂灌封,防火等级:V-0 (SGS实验室)
适用门型	木门、玻璃门、金属门、防火门
产品重量	4.2kg

安装示意图



深圳市意林电锁有限公司

深圳市福田区泰然九路海松大厦A座1605室
TEL:86-755-83489801/02/03/04/05/06 FAX:86-755-83489807
Website: www.yli.cn E-mail: yli@yli.cn

拉力报告

意林280kg磁力锁经过严格的拉力测试，直线拉力280kg±10%误差范围，确保门禁管制安全最高标准。

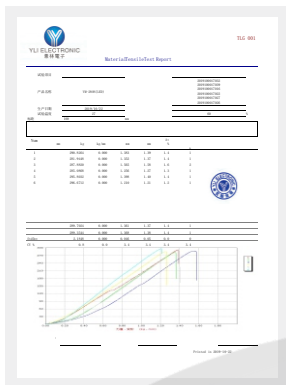

门锁信号输出

门信号NO/NC/COM接点，锁信号NO/NC/COM接点输出。



加大LED显示

意林磁力锁加大LED显示，便于用户及安保人员更快捷的了解门锁状态。

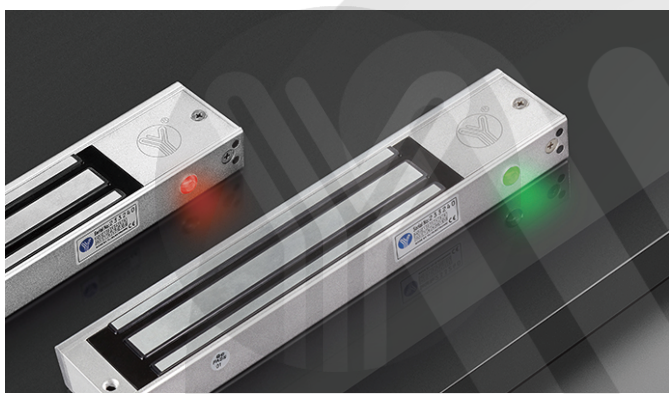

特殊防残设计

磁力锁吸板设有特殊防残设计，即使磁力锁长时间使用，也完全无磁化现象，安全可靠。

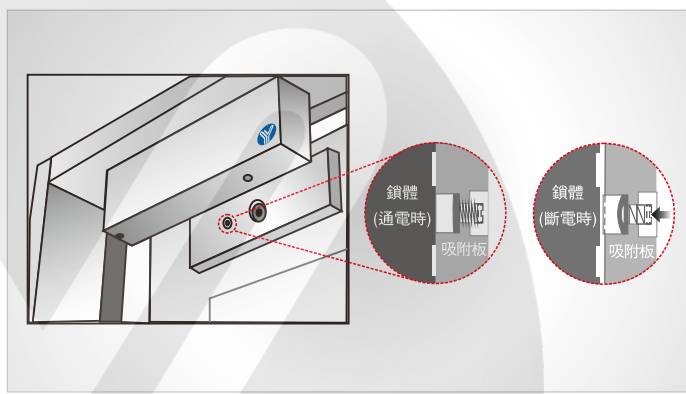

选配辅助支架示意图

依照各种不同型式的门框选配需要的辅助架，例如门框过窄的门无框玻璃门、向内开式门等。各等级电磁锁所需的辅助架有所不同根据不同类型的门框选用不同的辅助架

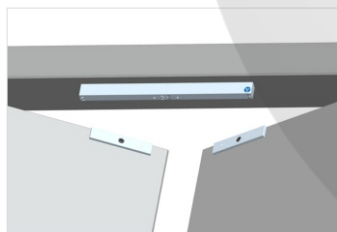

标准安装

标准门型，无需配备支架

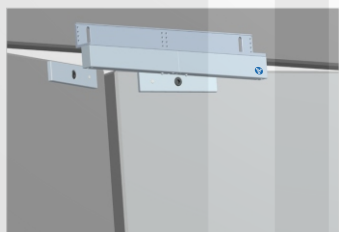

L型辅助支架

门框宽度低于42mm时，没有足够的宽度安装磁力锁吸板时，需要外加L型支架。



LC型辅助支架

LC型磁力锁支架一体式设计，电源线内藏，美观及防止破坏线路。

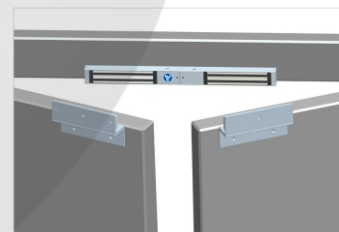

ZL型辅助支架

内开式门，需要装ZL型辅助支架。

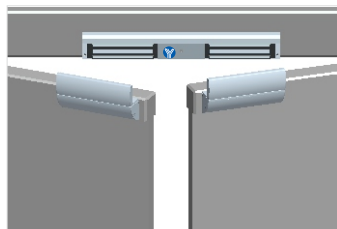

ZLC型辅助支架

内开门磁力锁支架，整体式设计，电线内藏，防止破坏线路，美观设计。

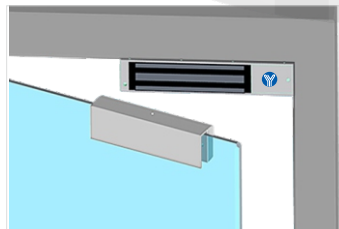

U型辅助支架

如果门扇为玻璃门时，需要加配U型辅助支架(适用于10-12mm下无框玻璃门)。

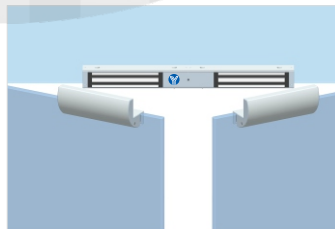

GZ型辅助支架

上下无框玻璃门专用支架，适合10-15mm上下无框玻璃门。

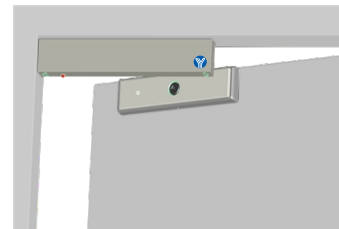

吸板安装槽架

选用吸板槽架，门扇不用打孔，安装简便，美观耐用。

深圳市意林电锁有限公司

深圳市福田区泰然九路海松大厦A座1605室
TEL:86-755-83489801/02/03/04/05/06 FAX:86-755-83489807
Website: www.yli.cn E-mail: yli@yli.cn



磁力锁生产设备

近年来意林电子为了提高生产效率与质量标准，在自行开发设计及引进多种自动化专用设备。(以下为生产磁力锁的部分自动化设备)

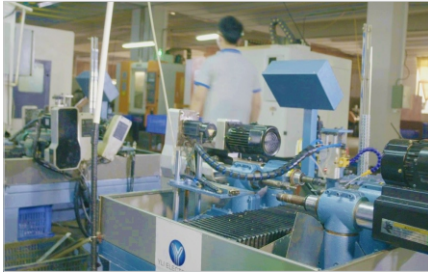

01. CNC零件专用设备

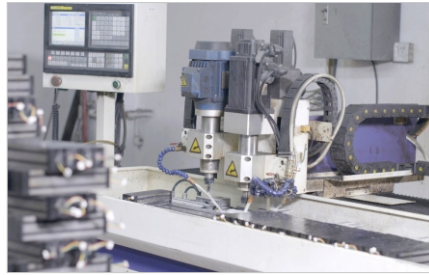

02. CNC锁芯钻孔专用设备



03. 钢片焊接设备



04. 锁芯自动灌胶设备



05. PCB加工设备



06. CNC 螺丝自动包装设备

磁力锁检测设备

意林电子致力于设计和制造各种高质量和可靠的门禁电锁设备供应全球用户，我们希望成为门禁电锁的行业顶级品牌，通过持续的开发和改进，我们为客户提供最高标准的产品。(以下为我们近几年来在生产、品控等方面的革新和进步。)



01. 拉力测试
(磁力锁产品吸力值是一项重要指标)



02. 盐雾测试
(确保不同使用环境的耐用度及可靠性)



03. 高低温测试
(确保-30°C~60°C恶劣环境应用的可靠性)



04. 磁力锁撞击测试
(通过美国ANSI标准铁锤撞击测试)



05. 电锁耐用测试设备
(意林280kg磁力锁通过100万次耐用测试)

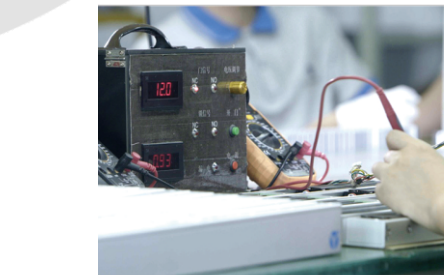

06. 磁力锁功能检测设备
(确保每件产品的各项性能指标100%合格)

深圳市意林电锁有限公司

深圳市福田区泰然九路海松大厦A座1605室
TEL:86-755-83489801/02/03/04/05/06 FAX:86-755-83489807
Website: www.yli.cn E-mail: yli@yli.cn



认证通过证书



MA 认证



UL 认证



UL294&UL1034认证



ANSI 认证



240小时盐雾测试认证



TUV防火认证



SGS RoHS 认证

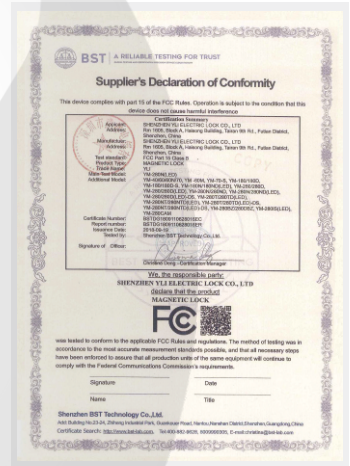

FCC 认证



CE EMC 认证

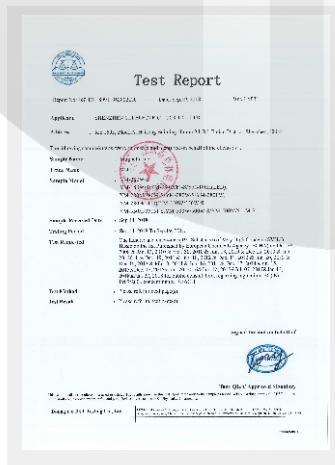

REACH 认证

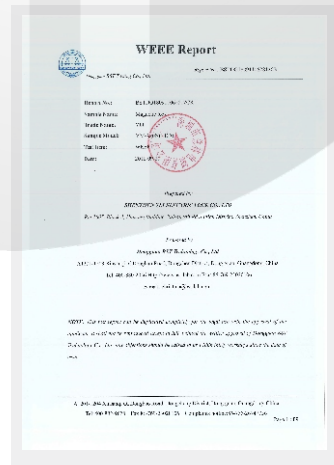

WEEE 认证



ISO9001 认证

深圳市意林电锁有限公司

深圳市福田区泰然九路海松大厦A座1605室

TEL:86-755-83489801/02/03/04/05/06 FAX:86-755-83489807

Website: www.yli.cn E-mail: yli@yli.cn

